

## Versorgungsleiste

für die pneumatischen und elektropneumatischen Wegeventile

Artikel Nr. 106604

Typen Nr. 518.120-18



Beispielhafte Darstellung

Einfaches und schnelles Montagesystem zur Anreihung von Steuerventilen der obigen Typen.  
Benötigt werden ein Haltewinkelsatz und eine Leiste.  
Nicht für die Wegeventile in der Robustausführung sowie Typ 3A, 4A, 3V, 4V passend.

### Technische Informationen

|                       |  |
|-----------------------|--|
| Beschreibung          | Haltewinkelsatz, Höhe 120,0 mm           |
| Material              | Stahl                                    |
| für Ventile Anschluss | G 1/8                                    |
| Ausführung            | mit 2 Haltewinkeln und 2 Schrauben G 1/4 |

### Kaufmännische Daten

|                         |               |
|-------------------------|---------------|
| Zolltarifnummer         | 84819000      |
| Ursprungsland           | IT            |
| eCl@ss 5.1.4            | 27294206      |
| eCl@ss 9.0              | 27294206      |
| UNSPSC_Code_v190501     | 27131601      |
| UNSPSC_CodeDesc_v190501 | Air manifolds |

### Material Informationen

|                        |                         |
|------------------------|-------------------------|
| REACH SVHC1 Stoff Name | lead                    |
| CAS-Nr. SVHC 1         | 7439-92-1               |
| RoHS Werkstoff-Hinweis | RoHS compliant          |
| REACH Info             | contains SVHC substance |

**ZUBEHÖR: 1/8" GRUNDPLATTEN FÜR REIHE 70 PNV-SOV VENTILE**

**GRUNDPLATTE MIT 2 BIS 7 POSITIONEN + VERSCHRAUBUNGEN**

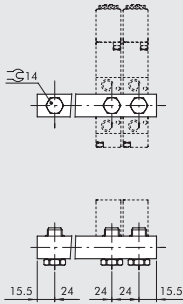

| Bestellnummer | Beschreibung | Gewicht [g] |
|---------------|--------------|-------------|
| 0221000200    | CSA-18-02    | 70          |
| 0221000300    | CSA-18-03    | 99          |
| 0221000400    | CSA-18-04    | 131         |
| 0221000500    | CSA-18-05    | 162         |
| 0221000600    | CSA-18-06    | 192         |
| 0221000700    | CSA-18-07    | 229         |

**HALTEWINKEL-SATZ H60**

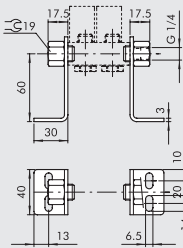

| Bestellnummer | Beschreibung | Gewicht [g] |
|---------------|--------------|-------------|
| 0221000191    | CSA-18-OC    | 213         |

**HALTEWINKEL-SATZ H120**

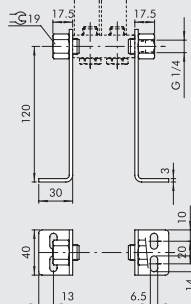

| Bestellnummer | Beschreibung | Gewicht [g] |
|---------------|--------------|-------------|
| 0221000190    | CSA-18-OO    | 309         |

**HALTEWINKEL-SATZ H30**

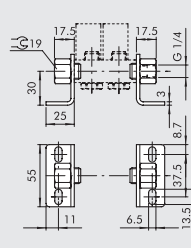

| Bestellnummer | Beschreibung | Gewicht [g] |
|---------------|--------------|-------------|
| 0221000192    | CSA-18-OE    | 181         |

VENTILE

ZUBEHÖR FÜR VENTILE REIHE 70

**ZUBEHÖR: 1/4" GRUNDPLATTEN FÜR VENTILE DER REIHE 70 PNV-SOV**

**GRUNDPLATTE VON 2 BIS 7 POSITIONEN + VERSCHRAUBUNGEN**

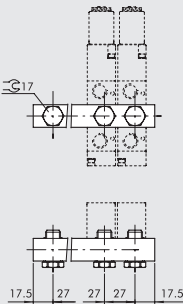

| Bestellnummer | Beschreibung | Gewicht [g] |
|---------------|--------------|-------------|
| 0222000200    | CSA-14-02    | 89          |
| 0222000300    | CSA-14-03    | 131         |
| 0222000400    | CSA-14-04    | 174         |
| 0222000500    | CSA-14-05    | 213         |
| 0222000600    | CSA-14-06    | 252         |
| 0222000700    | CSA-14-07    | 328         |

**HALTEWINKEL-SATZ H60**

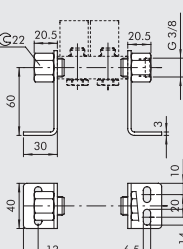

| Bestellnummer | Beschreibung | Gewicht [g] |
|---------------|--------------|-------------|
| 0222000191    | CSA-14-OC    | 242         |

**HALTEWINKEL-SATZ H120**

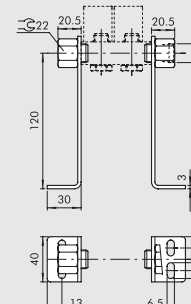

| Bestellnummer | Beschreibung | Gewicht [g] |
|---------------|--------------|-------------|
| 0222000190    | CSA-14-OO    | 338         |

**HALTEWINKEL-SATZ H30**

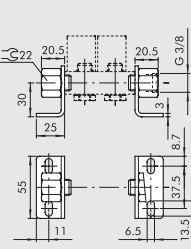

| Bestellnummer | Beschreibung | Gewicht [g] |
|---------------|--------------|-------------|
| 0222000192    | CSA-14-OE    | 209         |

**ZUBEHÖR: GRUNDPLATTEN-SYSTEME FÜR VENTILE DER REIHE 70 PNV-SOV**

**MODULARE GRUNDPLATTEN FÜR VENTILE DER REIHE 70 SOV-PNV**

VENTILE

ZUBEHÖR FÜR VENTILE REIHE 70

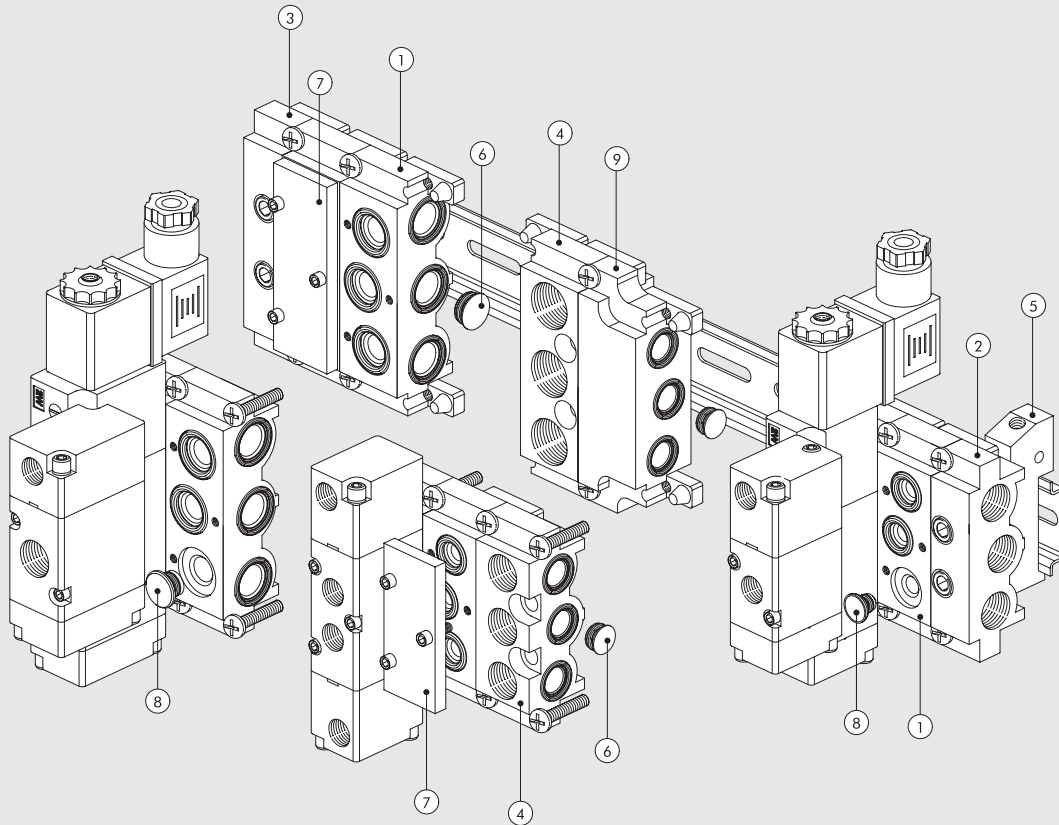

| Ziffer | 1/8"       | 1/4"       | Beschreibung                  |
|--------|------------|------------|-------------------------------|
| ①      | 0226004150 | 0226005150 | Modulare Grundplatte          |
| ②      | 0226004201 | 0226005201 | Endplatte ohne O-Ringe        |
| ③      | 0226004200 | 0226005200 | Endplatte mit O-Ringen        |
| ④      | 0226004300 | 0226005300 | Einspeisung Oben              |
| ⑤      | 0226004600 | 0226005600 | Adapter für Omega-Schiene     |
| ⑥      | 0226004000 | 0226005000 | Zwischenstopfen (Kanalteiler) |
| ⑦      | 0226004500 | 0226005500 | Blindplatte                   |
| ⑧      | 0226004001 | 0226005001 | Stopfen 3/2                   |
| ⑨      | 0226006600 | -          | Größenadapter                 |

① MODULARE GRUNDPLATTE

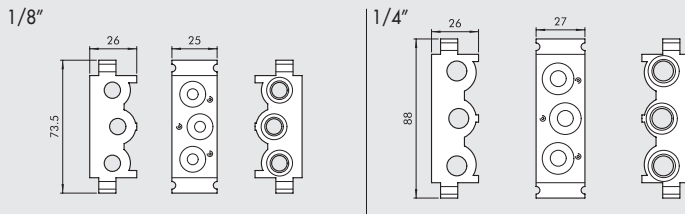

| Bestellnummer | Beschreibung              | Gewicht [g] |
|---------------|---------------------------|-------------|
| 0226004150    | Modulare Grundplatte 1/8" | 110         |
| 0226005150    | Modulare Grundplatte 1/4" | 131         |

② ENDPLATTE OHNE O-RINGE

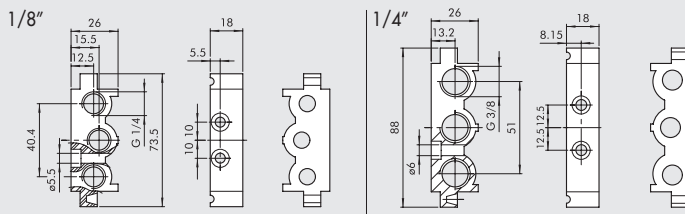

| Bestellnummer | Beschreibung                | Gewicht [g] |
|---------------|-----------------------------|-------------|
| 0226004201    | Endplatte ohne O-Ringe 1/8" | 52          |
| 0226005201    | Endplatte ohne O-Ringe 1/4" | 57          |

③ ENDPLATTE MIT O-RINGEN

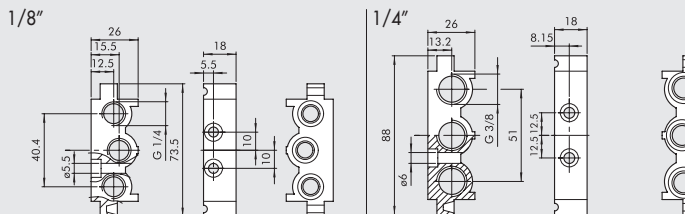

| Bestellnummer | Beschreibung                | Gewicht [g] |
|---------------|-----------------------------|-------------|
| 0226004200    | Endplatte mit O-Ringen 1/8" | 74          |
| 0226005200    | Endplatte mit O-Ringen 1/4" | 80          |

④ ZWISCHENPLATTE / ZULUFT VON OBEN

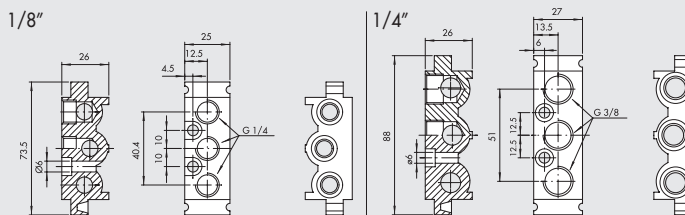

| Bestellnummer | Beschreibung          | Gewicht [g] |
|---------------|-----------------------|-------------|
| 0226004300    | Einspeisung Oben 1/8" | 93          |
| 0226005300    | Einspeisung Oben 1/4" | 109         |

⑤ ADAPTER FÜR OMEGA-SCHIENE (DIN EN 50022)

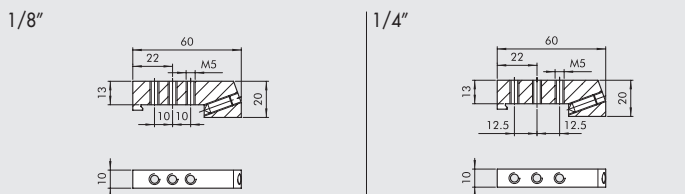

| Bestellnummer | Beschreibung                   | Gewicht [g] |
|---------------|--------------------------------|-------------|
| 0226004600    | Adapter für Omega-Schiene 1/8" | 46          |
| 0226005600    | Adapter für Omega-Schiene 1/8" | 46          |

Hinweis: Auch für Mehrfach-Grundplatten

VENTILE

ZUBEHÖR FÜR VENTILE REIHE 70

⑥ ZWISCHEN-STOPFEN

1/8"

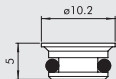

1/4"

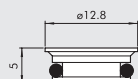

| Bestellnummer | Beschreibung         | Gewicht [g] |
|---------------|----------------------|-------------|
| 0226004000    | Zwischenstopfen 1/8" | 2           |
| 0226005000    | Zwischenstopfen 1/4" | 3           |

⑦ BLINDPLATTE FÜR FREIE PLÄTZE

1/8"

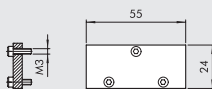

1/4"

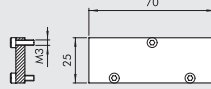

| Bestellnummer | Beschreibung     | Gewicht [g] |
|---------------|------------------|-------------|
| 0226004500    | Blindplatte 1/8" | 23          |
| 0226005500    | Blindplatte 1/4" | 29          |

⑧ STOPFEN FÜR 3/2-WEGE

1/8"

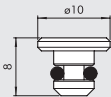

1/4"

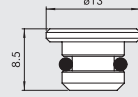

| Bestellnummer | Beschreibung     | Gewicht [g] |
|---------------|------------------|-------------|
| 0226004001    | Stopfen 3/2 1/8" | 2           |
| 0226005001    | Stopfen 3/2 1/4" | 4           |

⑨ GRÖSSEN-ADAPTER 1/8" - 1/4"

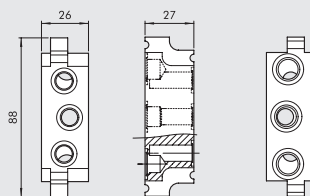

| Bestellnummer | Beschreibung              | Gewicht [g] |
|---------------|---------------------------|-------------|
| 0226006600    | Adapter Grösse 1/8", 1/4" | 177         |

ANMERKUNGEN

**ZUBEHÖR: MEHRFACH-GRUNDPLATTEN FÜR VENTILE DER REIHE 70 PNV-SOV**

**MEHRFACH-GRUNDPLATTEN 1/8"**

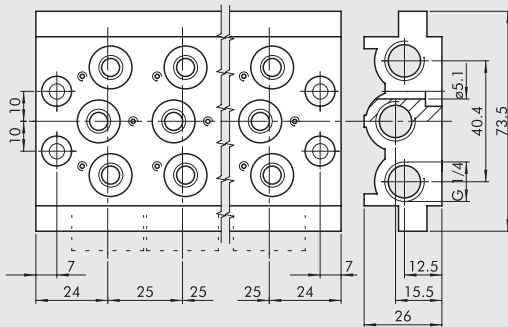

| Bestellnummer | Beschreibung        | Typ       | Gewicht [g] |
|---------------|---------------------|-----------|-------------|
| 0223000201    | 2-fach Grundplatte  | CVM-18-02 | 236         |
| 0223000301    | 3-fach Grundplatte  | CVM-18-03 | 321         |
| 0223000401    | 4-fach Grundplatte  | CVM-18-04 | 407         |
| 0223000501    | 5-fach Grundplatte  | CVM-18-05 | 494         |
| 0223000601    | 6-fach Grundplatte  | CVM-18-06 | 587         |
| 0223000701    | 7-fach Grundplatte  | CVM-18-07 | 711         |
| 0223000801    | 8-fach Grundplatte  | CVM-18-08 | 760         |
| 0223000901    | 9-fach Grundplatte  | CVM-18-09 | 842         |
| 0223001001    | 10-fach Grundplatte | CVM-18-10 | 923         |

**MEHRFACH-GRUNDPLATTEN 1/4"**

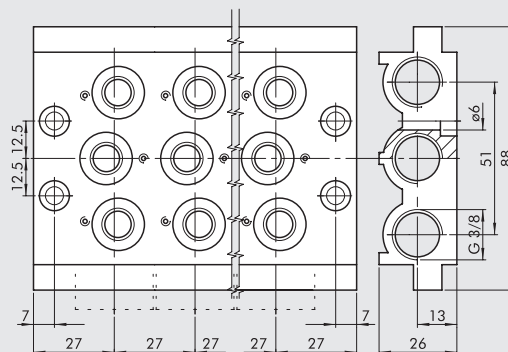

| Bestellnummer | Beschreibung        | Typ       | Gewicht [g] |
|---------------|---------------------|-----------|-------------|
| 0224000201    | 2-fach Grundplatte  | CVM-14-02 | 296         |
| 0224000301    | 3-fach Grundplatte  | CVM-14-03 | 406         |
| 0224000401    | 4-fach Grundplatte  | CVM-14-04 | 515         |
| 0224000501    | 5-fach Grundplatte  | CVM-14-05 | 624         |
| 0224000601    | 6-fach Grundplatte  | CVM-14-06 | 733         |
| 0224000701    | 7-fach Grundplatte  | CVM-14-07 | 845         |
| 0224000801    | 8-fach Grundplatte  | CVM-14-08 | 956         |
| 0224000901    | 9-fach Grundplatte  | CVM-14-09 | 1055        |
| 0224001001    | 10-fach Grundplatte | CVM-14-10 | 1086        |

**DICHTUNGSSATZ**

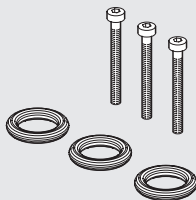

| Bestellnummer | Beschreibung                       | Gewicht [g] |
|---------------|------------------------------------|-------------|
| 0226004701    | Dichtungssatz für 1/8" Grundplatte | 5           |
| 0226005701    | Dichtungssatz für 1/4" Grundplatte | 5           |

VENTILE

ZUBEHÖR FÜR VENTILE REIHE 70